

Комплект контрольно-оценочных средств
по профессиональному модулю
ПМ 01.Выполнение стрижек и укладок волос.
программы переподготовки рабочих, служащих по профессии
16437 «Парикмахер»

Общие положения

Результатом освоения профессионального модуля является готовность обучающегося к выполнению вида профессиональной деятельности **Стрижка и укладка волос** и составляющих его профессиональных компетенций, а также общие компетенции, формирующиеся в процессе освоения ОПОП в целом.

Формой аттестации по профессиональному модулю является экзамен (квалификационный). Итогом экзамена является однозначное решение: «вид профессиональной деятельности освоен / не освоен».

1. Формы промежуточной аттестации по профессиональному модулю

Таблица 1

Элемент модуля	Форма контроля и оценивания	
	Промежуточная аттестация	Текущий контроль
МДК 01.01. Стрижка и укладка волос	экзамен	Наблюдение и оценка выполнения практических работ Тестирование Контроль выполнения самостоятельной работы
УП 01. Учебная практика	Дифференцированный зачет	Оценка выполнения работ на учебной практике
ПП 01. Производственная практика	Дифференцированный зачет	Оценка выполнения работ на производственной практике

2. Результаты освоения модуля, подлежащие проверке

2.1. Профессиональные и общие компетенции

В результате контроля и оценки по профессиональному модулю осуществляется комплексная проверка следующих профессиональных и общих компетенций:

Профессиональные и общие компетенции, которые возможно сгруппировать для проверки	Показатели оценки результата
ПК 1. Выполнять мужские и салонные стрижки (женские и мужские).	- выполнение всех видов стрижек в соответствии с инструкционно-технологической картой; - коррекция стрижек.
ПК 2. Выполнять мытье волос и профилактический уход за ними.	- подбор препаратов для ухода за волосами в соответствии с типом, структурой и состоянием волос и кожи головы - выполнение мытья волос - использование лечебных средств для волос и кожи головы - выполнение массажа головы
ПК 3. Выполнять классические и салонные стрижки (женские, мужские).	- выполнение всех видов стрижек в соответствии с инструкционно-технологической картой; - коррекция стрижек
ПК 4. Выполнять укладку волос.	- выполнение всех видов укладок в соответствии с инструкционно-технологической картой.
ПК 5. Выполнять бритьё и стрижку усов, бороды, бакенбард.	- выполнение бритья различной степени сложности - выполнение коррекции формы усов и бороды.
ПК 6. Выполнять заключительные работы по обслуживанию.	выполнение заключительных работ по обслуживанию клиентов мытье и дезинфекция инструментов уборка рабочего места
ОК 2 Организовывать собственную деятельность, исходя из цели и способов ее достижения, определенных руководителем.	-выбор и применение методов и способов решения задач в области профессиональной деятельности; -оценка эффективности и качества; -планирование и анализ результатов собственной учебной деятельности в образовательном процессе и профессиональной деятельности в ходе различных этапов практики.
ОК 3 Анализировать рабочую ситуацию, осуществлять текущий и итоговый контроль, оценку и коррекцию собственной деятельности, нести ответственность за результаты своей работы.	анализ профессиональных ситуаций; - решение стандартных и нестандартных профессиональных задач.
ОК 4 Осуществлять поиск информации, необходимой для эффективного выполнения профессиональных задач.	- эффективный поиск необходимой информации; -использование различных источников, включая электронные, при изучении теоретического материала и прохождении различных этапов производственной практики.
ОК 6 Работать в команде, эффективно общаться с коллегами, руководством, клиентами.	Взаимодействие: -с обучающимися при проведении коллективных заданий; -с преподавателями в ходе обучения; -с руководством, коллегами, клиентами, в ходе

2.2. Общие и профессиональные компетенции, проверяемые дополнительно

ОК 1. Понимать сущность и социальную значимость своей будущей профессии, проявлять к ней устойчивый интерес.

ОК 5. Использовать информационно-коммуникационные технологии в профессиональной деятельности.

ОК 7. Исполнять воинскую обязанность, в том числе с применением полученных профессиональных знаний (для юношей).

2.3. Требования к портфолио

Тип портфолио смешанный тип портфолио

Состав портфолио:

1. Отчет по практике
2. Дневник практики
3. Характеристика практиканта по итогам практики.
4. Пакет документов

2.4. Требования к курсовому проекту как части экзамена квалификационного не предусмотрено

3. Оценка освоения теоретического курса профессионального модуля

3.1. Типовые задания для оценки освоения МДК 01.01. Стрижка и укладка волос.

Задание 1:

1. Типы парикмахерских.
2. Основные помещения парикмахерских.
3. Основные требования к помещению парикмахерских.
4. Санитарно-техническое оборудование парикмахерских.
5. Организация рабочего места парикмахера.
6. Инструменты для расчёсывания волос.
7. Дезинфекция инструментов.

8. Устройство и принцип действия машинки для стрижки волос.
9. Парикмахерское бельё.
10. Мытьё головы: цели и способы.
11. Инструменты для укладки волос.
12. Аппараты для стрижки волос.

Задание 2:

1. Укладка волос феном: способы и характеристика.
2. Холодная укладка волос.
3. Оформление «Площадки».
4. Женская стрижка «Молодёжная».
5. Женская стрижка «Модельная».
6. Женская стрижка «Каре».
7. Женская стрижка «Итальянка».
8. Женская стрижка «Сессун».
9. Женская стрижка «Каскад».
10. Креативная стрижка.
11. Мужские стрижки «Бокс» и «Полубокс».
12. Мужские стрижки «Полька» и «Канадка»

4. Оценка по производственной практике

4.1. Общие положения

Целью оценки по производственной практике является оценка:

- 1) профессиональных и общих компетенций;
- 2) практического опыта и умений.

Оценка по производственной практике выставляется на основании данных аттестационного листа (характеристики профессиональной деятельности обучающегося на практике) с указанием видов работ, выполненных обучающимся во время практики, их объема, качества выполнения в соответствии с технологией и (или) требованиями организации, в которой проходила практика.

4.2. Виды работ практики и проверяемые результаты обучения по профессиональному модулю

4.2.1. Учебная практика:

Виды работ	Проверяемые результаты (ПК, ОК.)
Мытьё головы.	ПК1, ПК2, ПК4, ПК6, ОК2, ОК3.
Бритьё лица и головы.	ПК1, ПК5, ПК6, ОК2, ОК3.
Женские стрижки.	ПК1, ПК2, ПК3, ПК4, ПК6, ОК2, ОК4.
Мужские стрижки.	ПК1, ОК2, ОК4.
Подготовительные работы при обслуживании посетителей.	ПК1, ОК2, ОК4, ОК6.
Массаж головы.	ПК1, ПК6, ОК2, ОК6.
Укладка волос различными способами.	ПК1, ПК4, ПК6, ОК2, ОК6.

4.2.2. Производственная практика:

Виды работ	Проверяемые результаты (ПК, ОК.)
Выполнение организация рабочего места; подготовка инструментов, подбор препаратов для ухода за волосами в соответствии с типом, структурой и состоянием волос и кожи головы	ПК1, ОК2, ОК3.
Диагностики волос, кожного покрова головы и выполнение массажа головы.	ПК1, ПК6, ОК2, ОК3.
Выполнение женской стрижки « Молодёжная» и « Модельная» с выполнением укладки на бигуди.	ПК1, ПК2, ПК3, ПК4, ПК6, ОК3, ОК4.
Выполнение мужских стрижек : « Бокс», «Полубокс» с выполнением мытья головы.	ПК1, ПК2, ПК3, ПК4, ПК5, ПК6, ОК2, ОК4.
Выполнение женских стрижек : « Каскад», « Елена» с применением мытья головы и укладки волос феном.	ПК1, ПК2, ПК3, ПК4, ПК6, ОК2, ОК4, ОК6.
Выполнение женской креативной стрижки с укладкой волос феном.	ПК1, ПК2, ПК3, ПК4, ПК6, ОК2, ОК6.
Выполнение мужских стрижек « Полька», «Канадка», « Ёжик» с выполнением мытья головы.	ПК1, ПК2, ПК3, ПК4, ПК5, ПК6, ОК4.
Выполнение женской стрижки « Шарм», « Итальянка» с выполнением мытья головы и укладки волос при помощи фена и брашинга.	ПК1, ПК2, ПК3, ПК4, ПК6, ОК4.
Выполнение женской холодной укладки волос методом « Волна».	ПК1, ПК2, ПК4, ПК6, ОК3.

4.3. Аттестационный лист по практике

Аттестационный лист по практике

обучающий(ая)ся по профессии 16437 Парикмахер
успешно прошла производственную практику по ПМ 01 «Выполнение
стрижек и укладок волос»
в объеме ___ часов с «___» _____ 20__ г. по «___» _____ 20__ г.

Виды и качество выполнения работ:

Виды и объем работ, выполненные студентом во время практики	Качество выполнения работ в соответствии с технологией и (или) требованиями организации, в которой проходила практика
Выполнение подготовительных и заключительных работ по обслуживанию клиентов.	Соответствует требованиям
Выполнения мытья волос и профилактический уход за ними.	Соответствует требованиям
Выполнение классических и салонных стрижек (женские, мужские).	Соответствует требованиям
Выполнение укладки волос.	Соответствует требованиям
Выполнение бритья и стрижки усов, бороды, бакенбард.	Соответствует требованиям

Характеристика учебной и профессиональной деятельности обучающегося во время производственной практики _____

Дата « ___ » _____ 20__ г.

Подпись руководителя практики _____ /ФИО, должность

Подпись ответственного лица организации _____ /ФИО, должность

5. Контрольно-оценочные материалы для экзамена (квалификационного)

I. ПАСПОРТ

Назначение:

КОМ предназначен для контроля и оценки результатов освоения профессионального модуля ПМ.01. Выполнение стрижек и укладки волос по профессии 16437 « Парикмахер»

ПК 1.1. Выполнять подготовительные работы по обслуживанию клиентов.

ПК 1.2. Выполнять мытье волос и профилактический уход за ними.

ПК 1.3. Выполнять классические и салонные стрижки (женские, мужские).

ПК 1.4. Выполнять укладки волос.

ПК 1.5. Выполнять бритье и стрижку усов, бороды, бакенбард.

ПК 1.6. Выполнять заключительные работы по обслуживанию клиентов.

ЗАДАНИЕ ДЛЯ ЭКЗАМЕНУЮЩЕГОСЯ.

Задание 1

Коды проверяемых профессиональных и общих компетенций: *ПК 1.1., ПК2, ПК3, ПК 1.4., ПК 1.5., ПК6, ОК 2, ОК 3, ОК 4, ОК 6 .*

Инструкция по выполнению задания

Внимательно прочитайте задание.

Вы можете воспользоваться учебно-методической и справочной литературой, имеющейся на специальном столе.

Время выполнения задания – 1 час

Вариант 1

Текст задания №1: Выполнить женскую стрижку «Каре» и провести контроль качества стрижки.

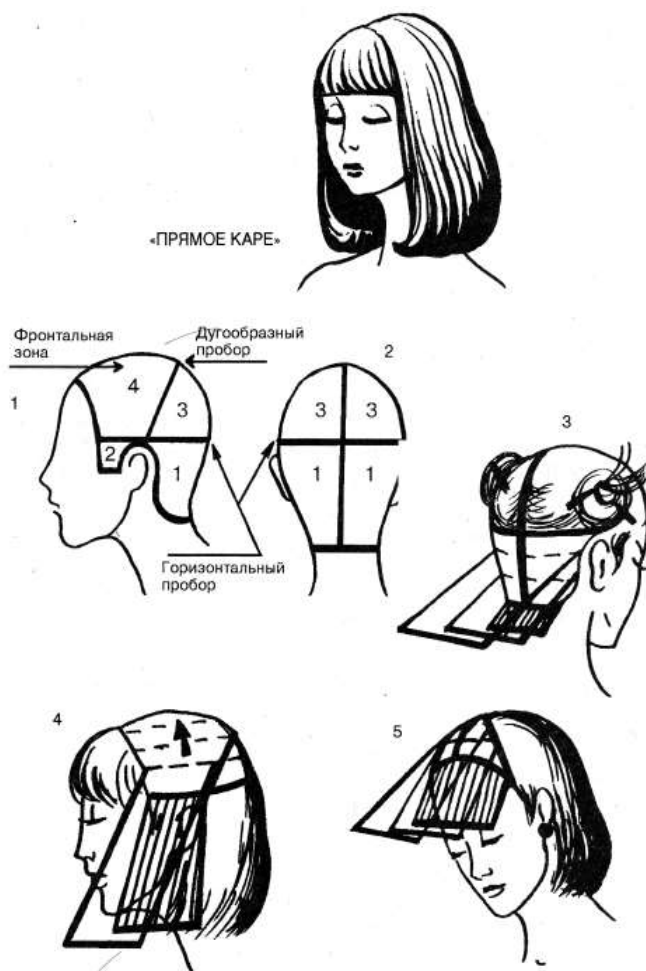

Текст задания №2: Выполнить мужскую стрижку «Полубокс» и провести контроль качества выполненной стрижки.

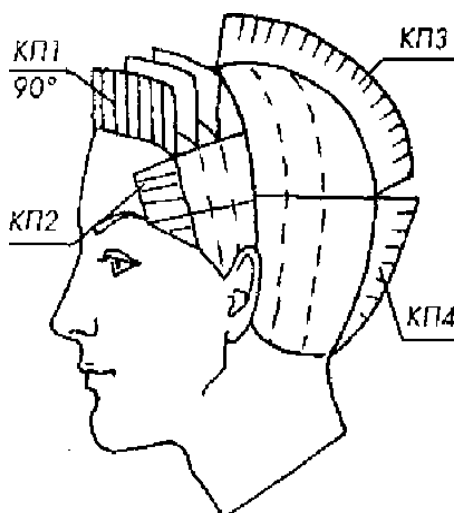

Вариант 2

Текст задания №1: Выполнить мужскую стрижку «Полубокс» и провести контроль качества выполненной стрижки.

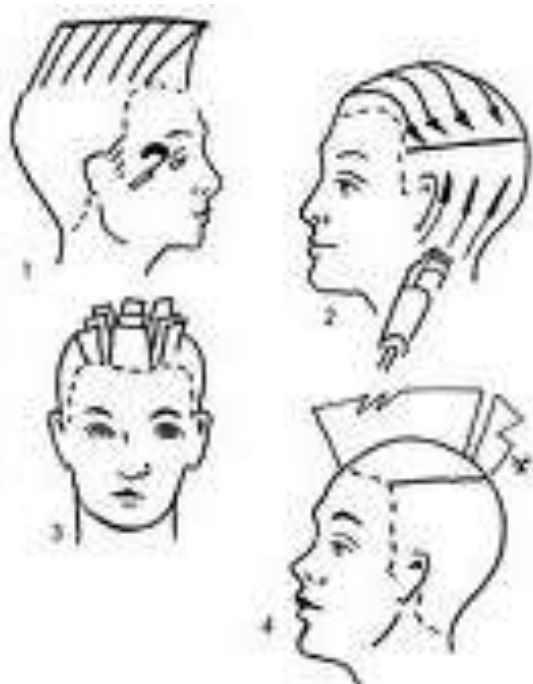

Текст задания №2: Выполните женскую стрижку «Каре ступеньки».

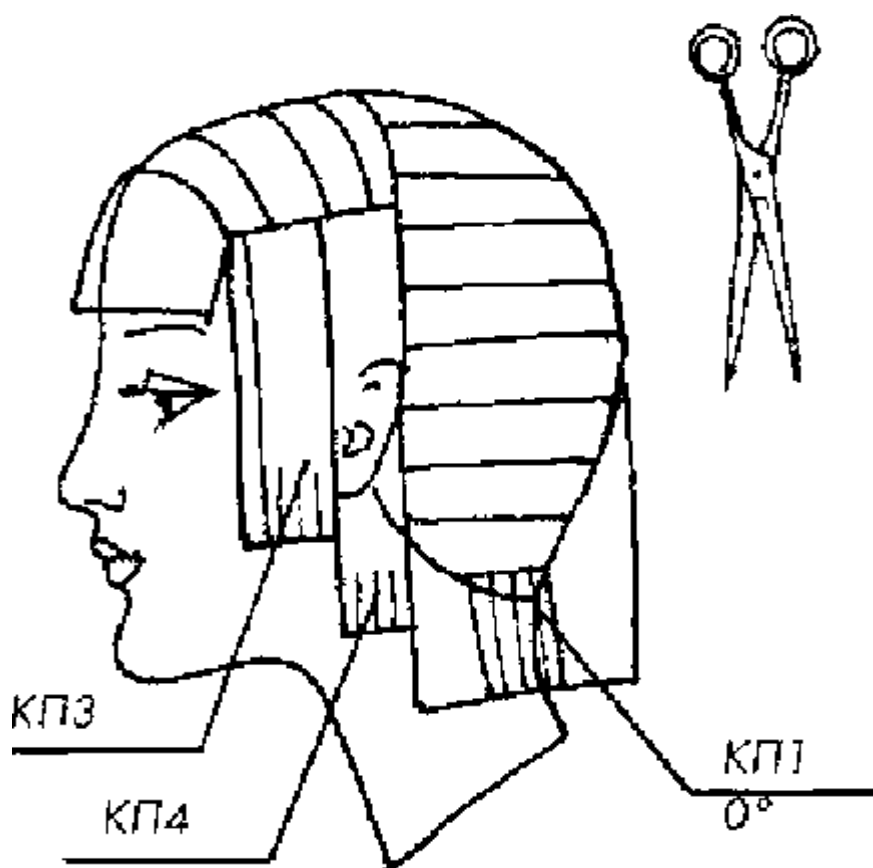

Вариант 3

Текст задания №1: Выполнить женскую стрижку «Каскад» и провести контроль качества выполненной стрижки.

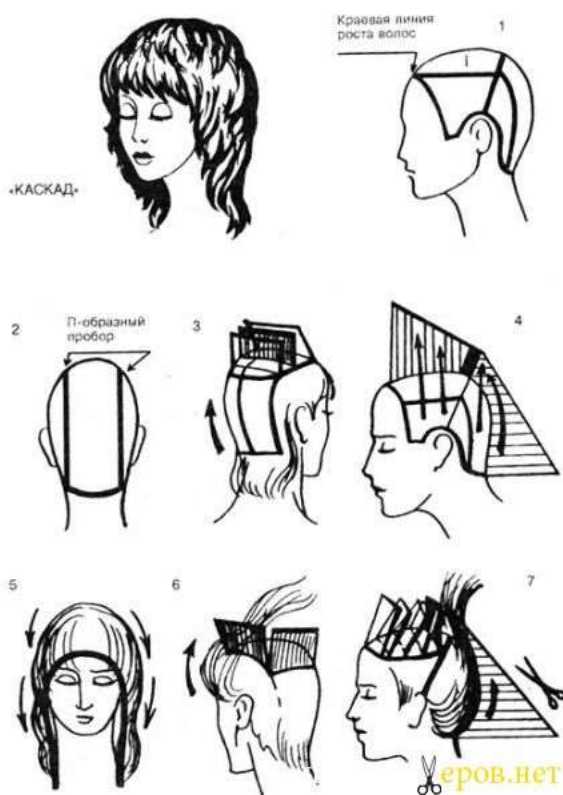

Текст задания №2: Выполни мужскую стрижку «Площадка» и произведите контроль качества выполненной стрижки.

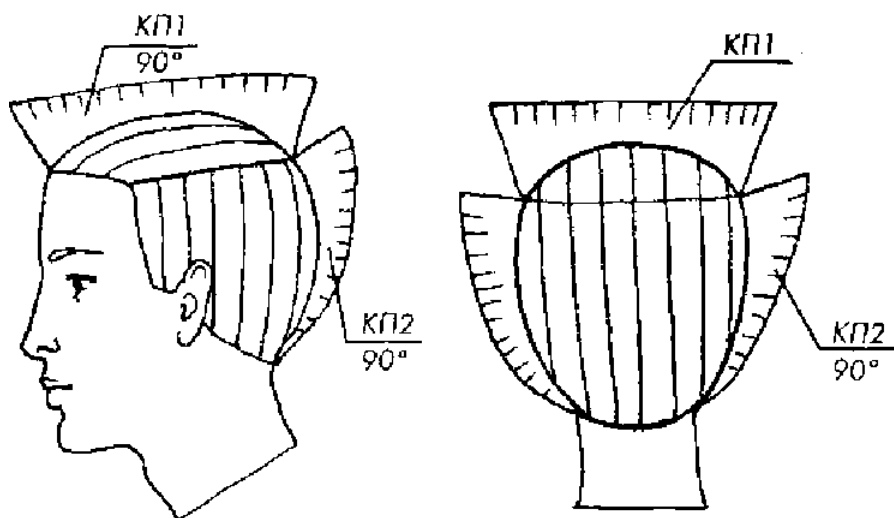

Вариант 4

Текст задания №1: Выполнить мужскую стрижку «Полубокс» и провести контроль качества выполненной стрижки.

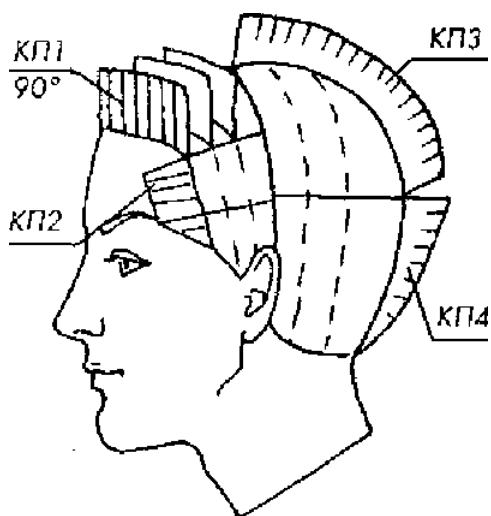

Текст задания №2: Выполните стрижку «Терри» и произведите контроль качества выполненной стрижки.

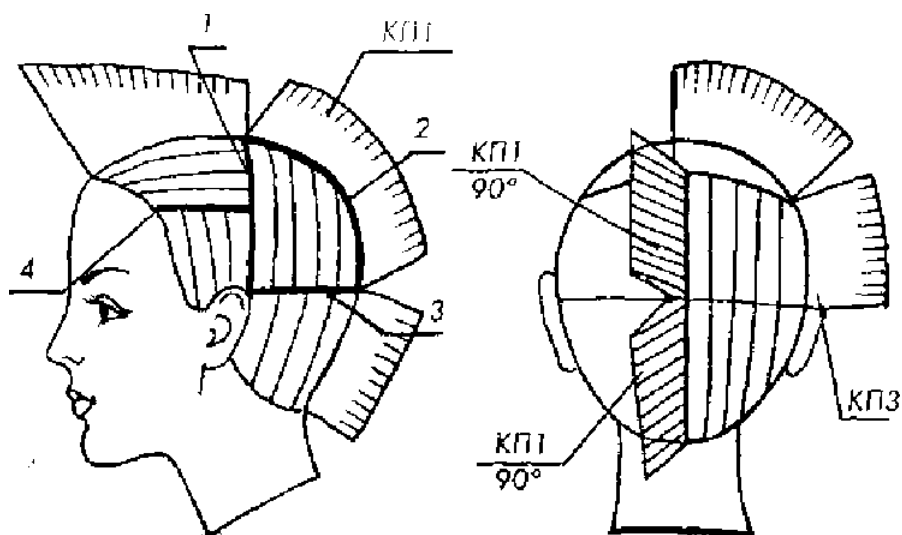

Вариант 5

Текст задания №1: Выполнить женскую стрижку «Елена» и произвести контроль качества выполненной стрижки.

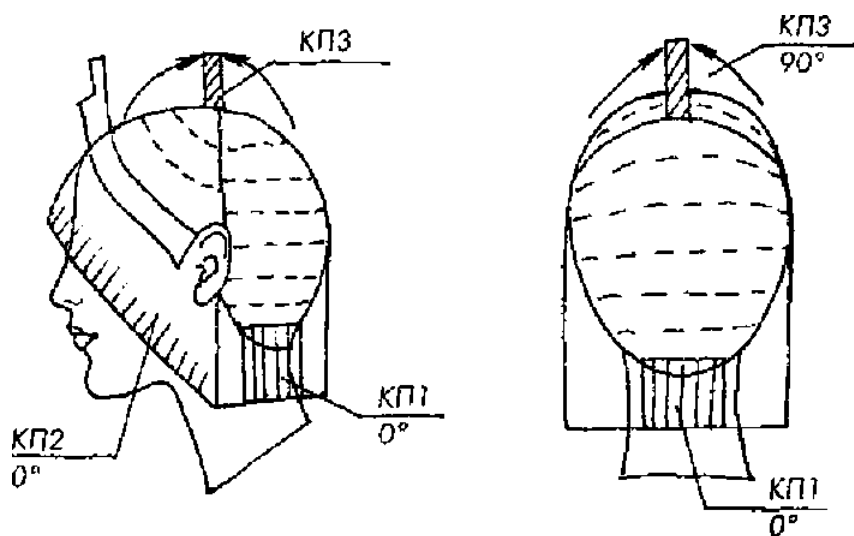

Текст задания №2: Выполнить мужскую стрижку «Полубокс» и провести контроль качества выполненной стрижки.

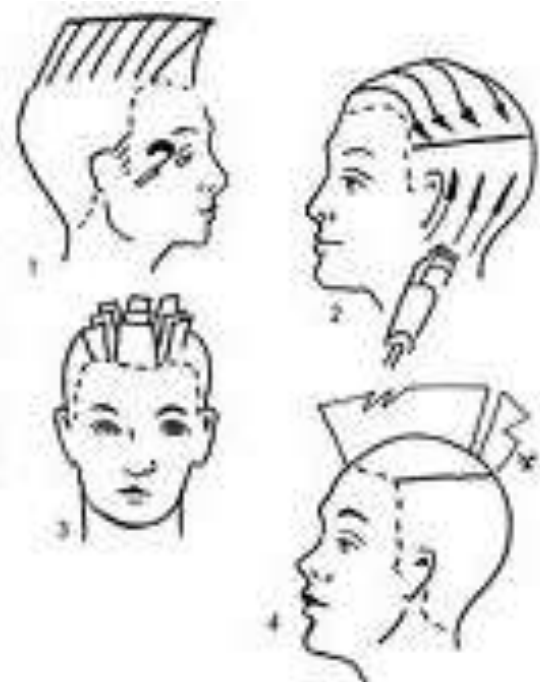

Вариант 6

Текст задания: Выполнить женскую стрижку «Нелли» и произвести контроль качества выполненной стрижки.

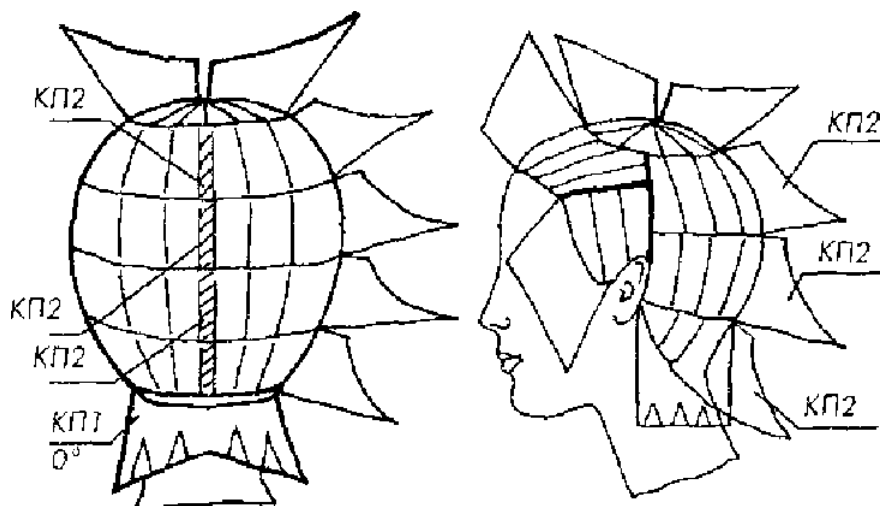

Текст задания №2: Выполнить мужскую стрижку «Полубокс» и провести контроль качества выполненной стрижки.

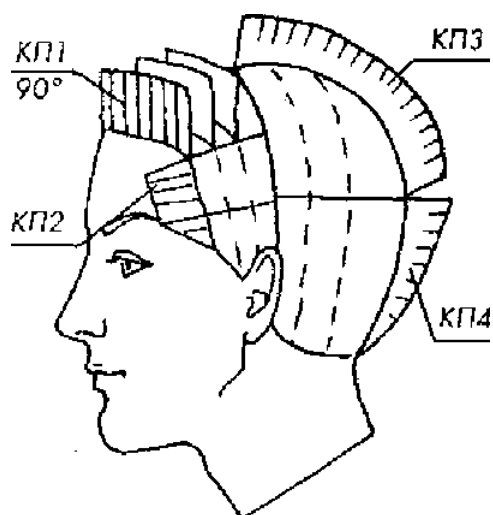

Вариант 7

Текст задания №1: Выполните мужскую стрижку «Канадка» и произведите контроль качества выполненной стрижки.

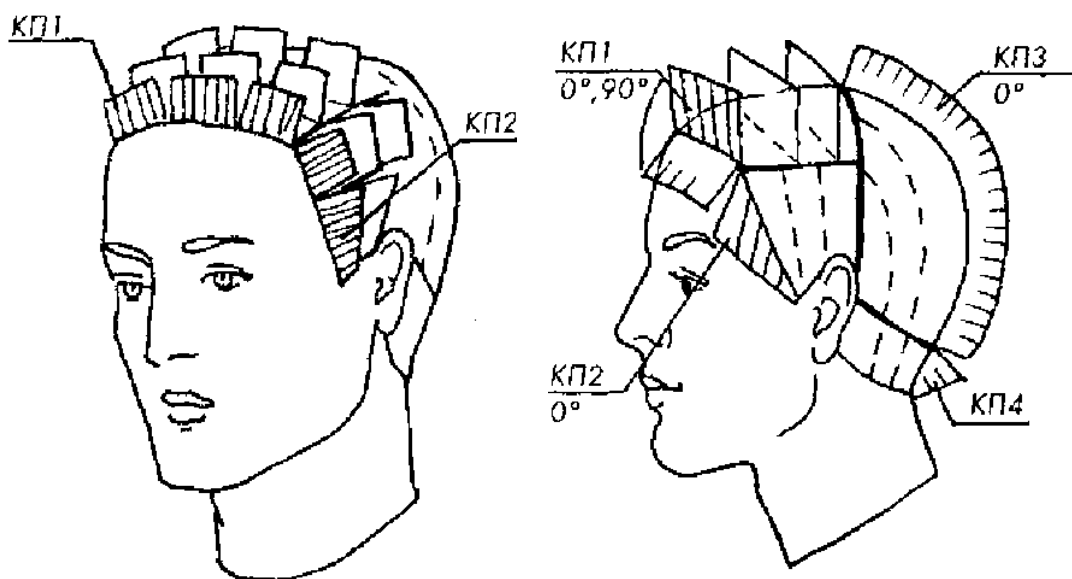

Текст задания №2: Выполнить женскую стрижку «Елена» и произвести контроль качества выполненной стрижки.

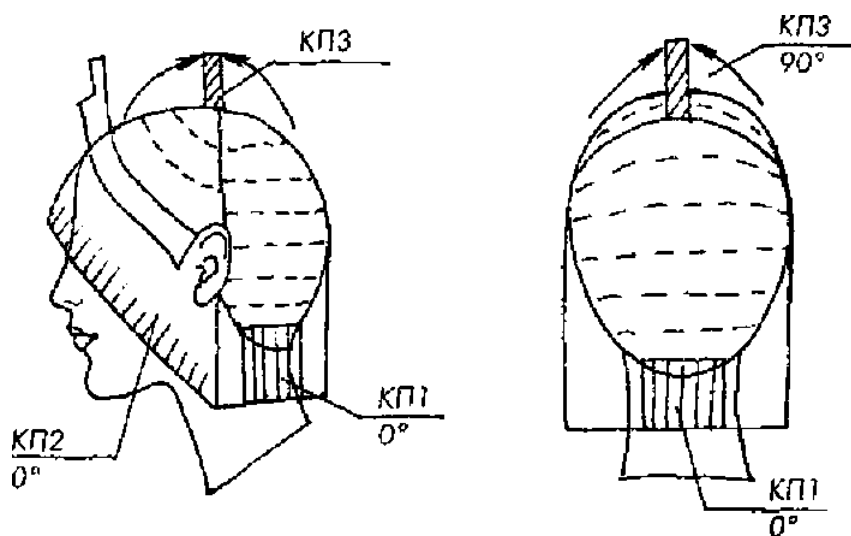

Вариант 8

Текст задания №1: Выполни женскую стрижку «Градуированное каре» и проведите контроль качества выполненной стрижки.

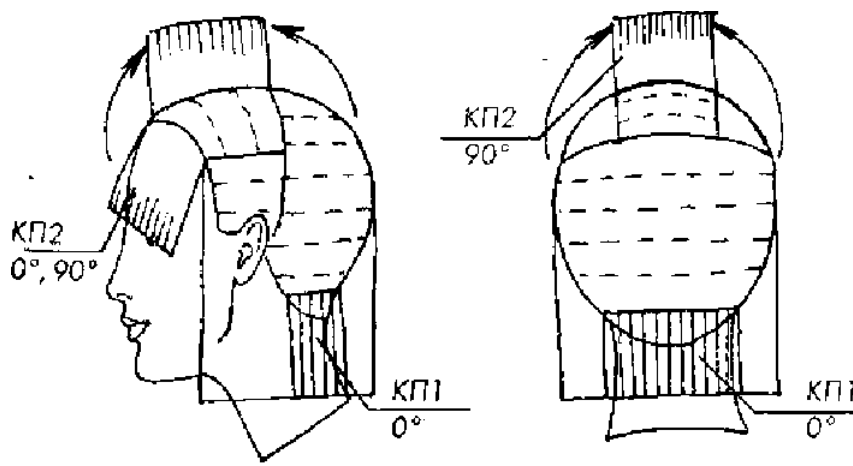

Текст задания №2: Выполни мужскую стрижку «Площадка» и произведите контроль качества выполненной стрижки.

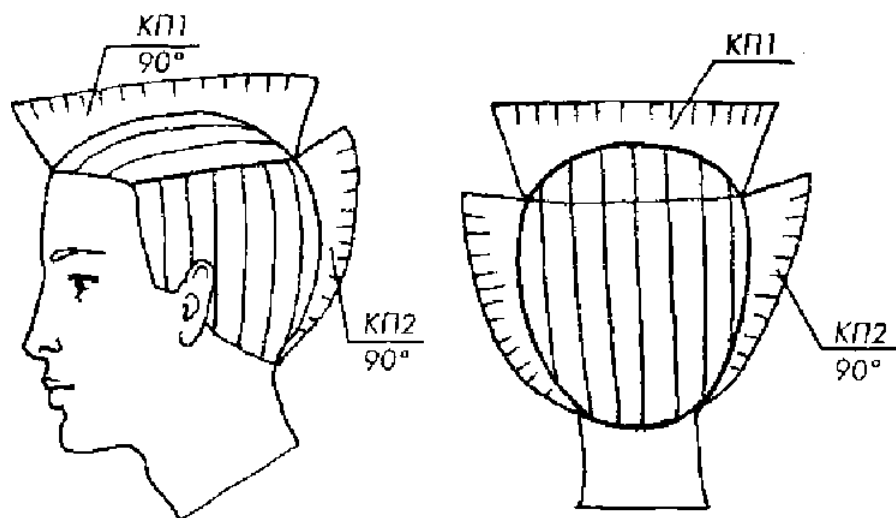

Вариант 9

Текст задания №1: Выполни мужскую стрижку «Площадка» и произведи контроль качества выполненной стрижки.

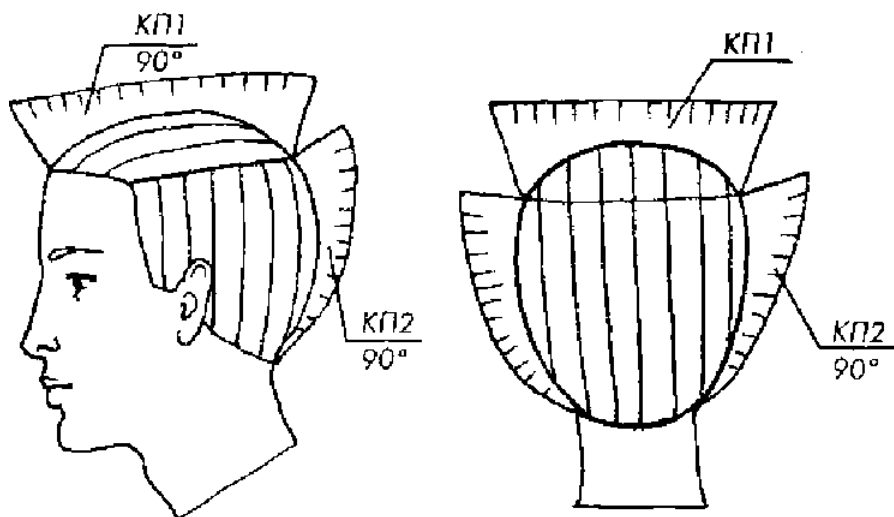

Текст задания №2 Выполните женскую стрижку «Лесенка» и произведи контроль качества выполненной стрижки.

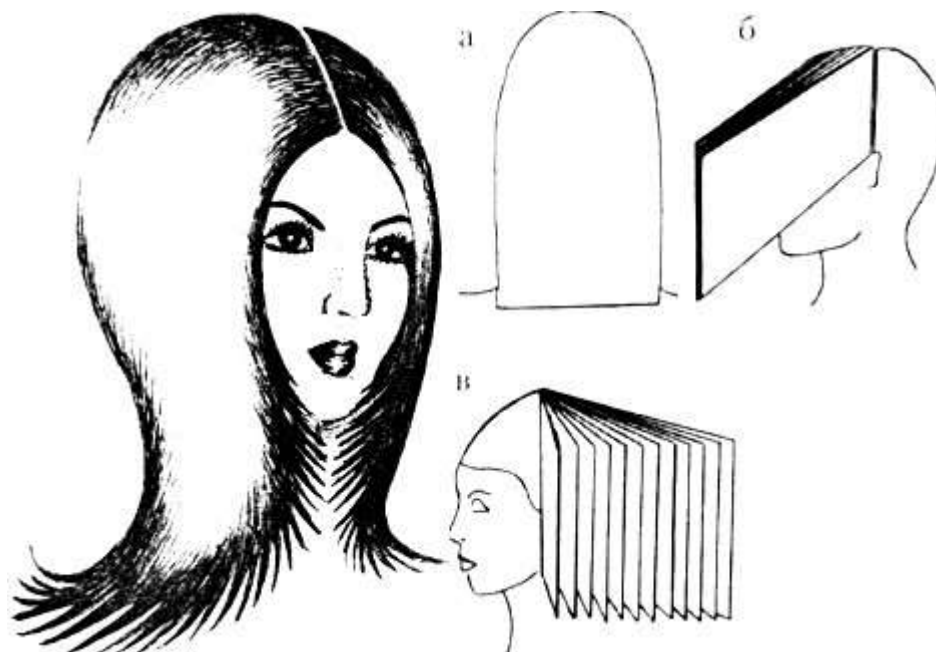

Вариант 10

Текст задания №1 Выполните стрижку «Терри» и произведите контроль качества выполненной стрижки.

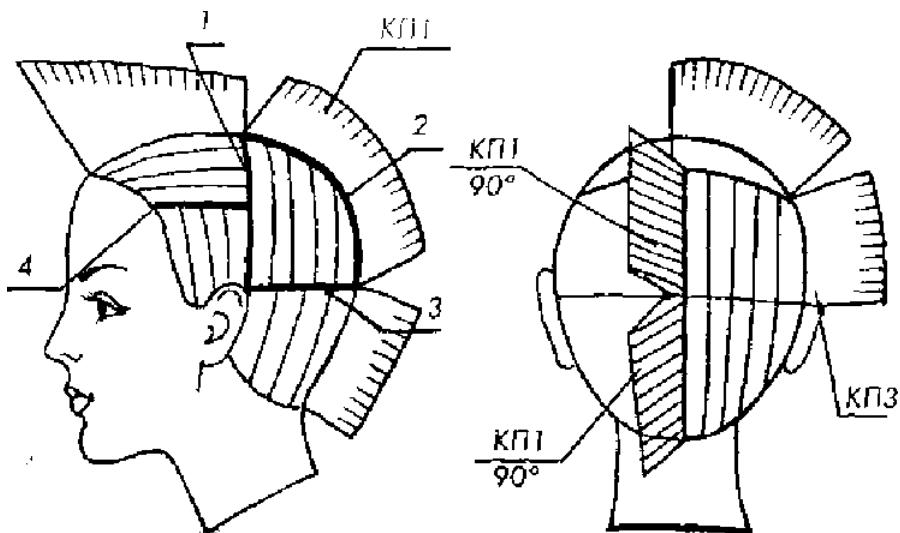

Текст задания №2 Выполните женскую стрижку «Лесенка» и произведите контроль качества выполненной стрижки.

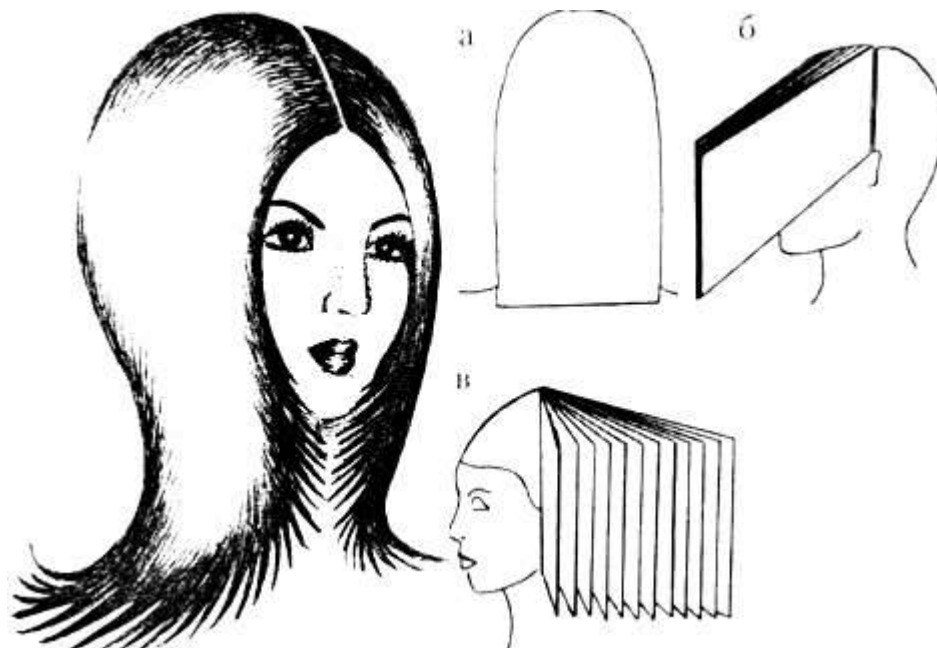

Вариант 11

Текст задания №1: Выполни женскую стрижку «Градуированное каре» и проведите контроль качества выполненной стрижки.

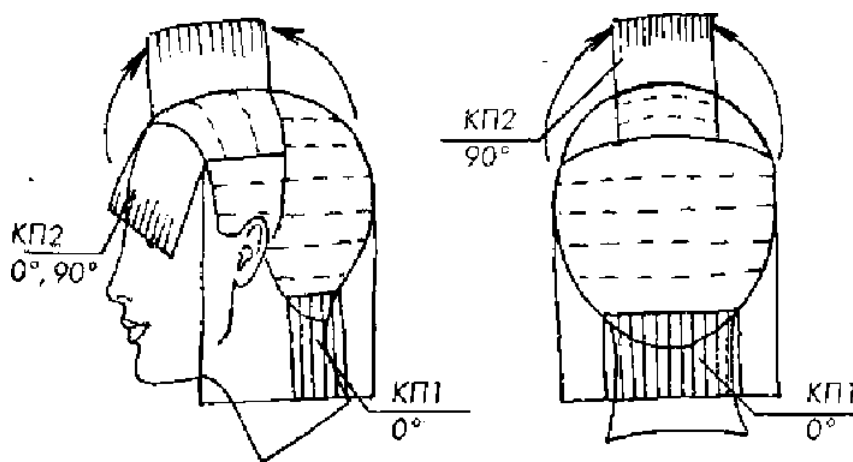

Текст задания №2: Выполните мужскую стрижку «Канадка» и произведите контроль качества выполненной стрижки.

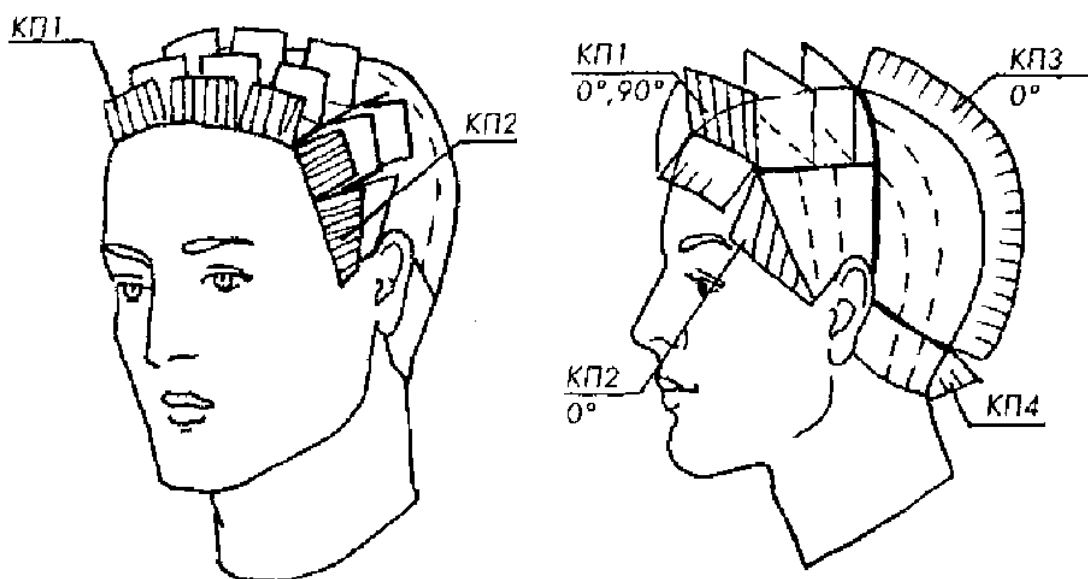

Вариант 13

Текст задания №1: Выполнить женскую стрижку «Елена» и произвести контроль качества выполненной стрижки.

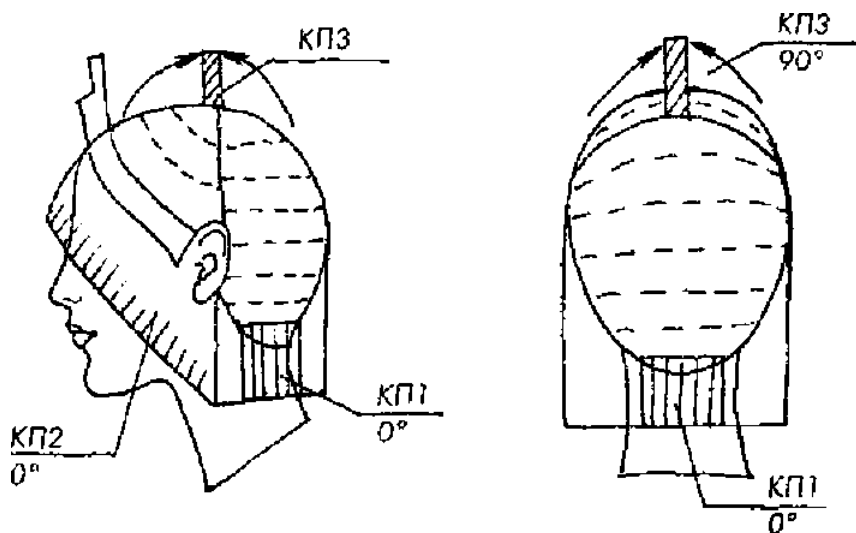

Текст задания №2: Выполнить мужскую стрижку «Полубокс» и провести контроль качества выполненной стрижки.

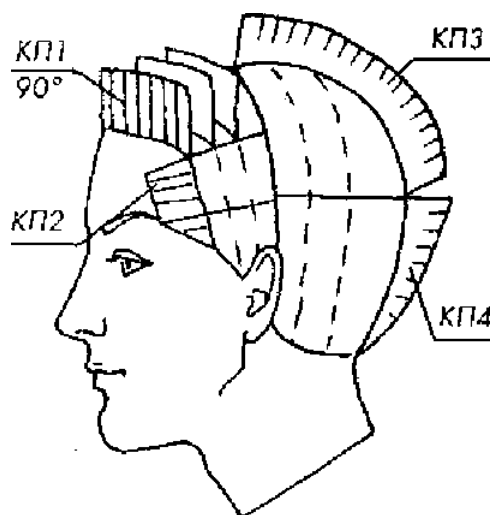

Вариант 14

Текст задания №1: Выполнить женскую стрижку « Сессун » и произвести контроль качества выполненной стрижки.



Текст задания №2: Выполните мужскую классическую стрижку и проведите контроль качества выполненной стрижки.

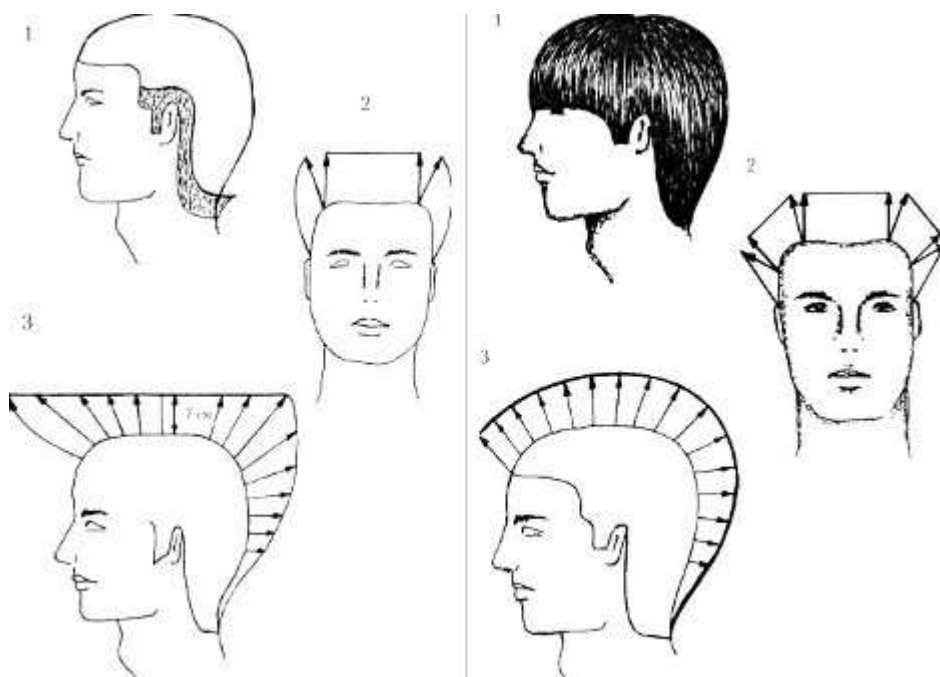

Вариант 15

Текст задания №1: Выполните женскую стрижку «Шапочка» и проведите контроль качества выполненной стрижки.

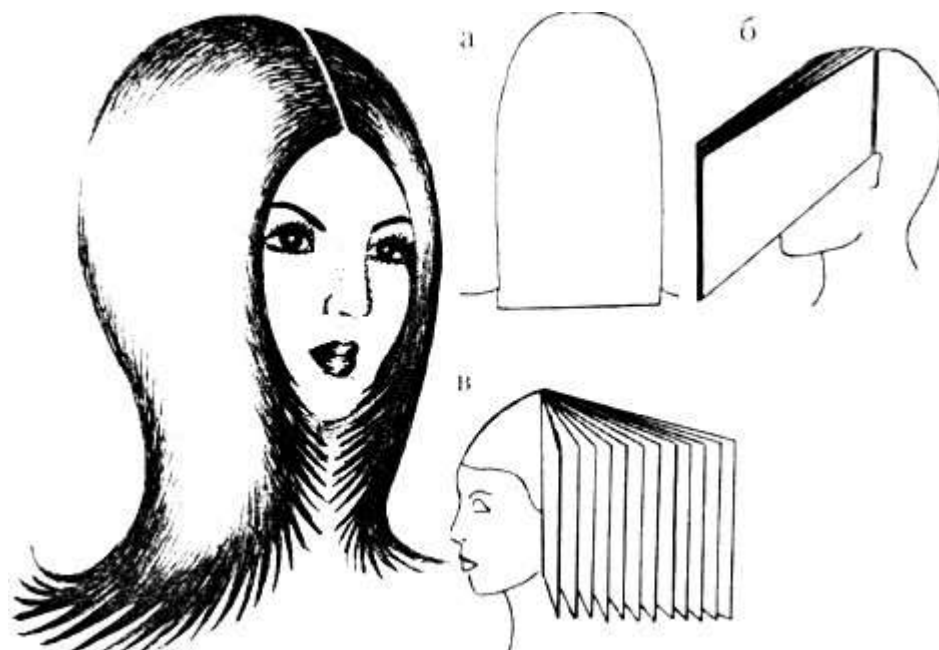

Текст задания №2: Выполни мужскую стрижку «Площадка» и произведите контроль качества выполненной стрижки.

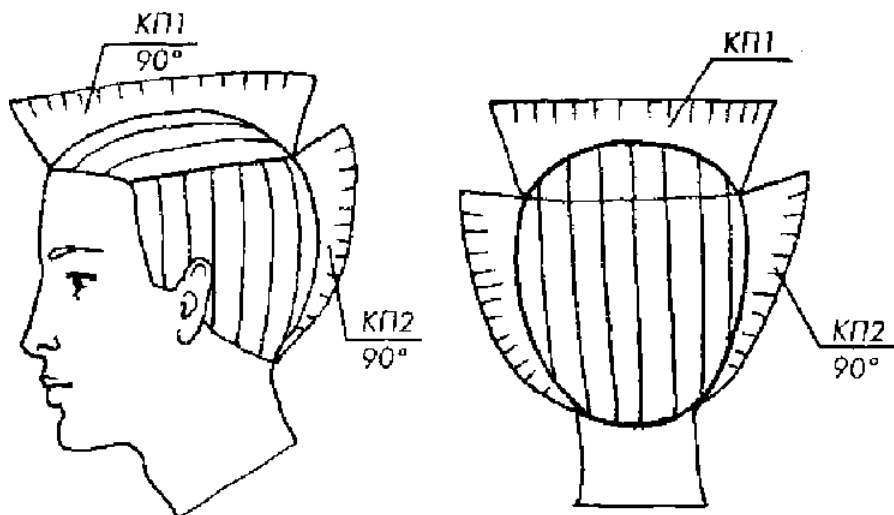

Вариант 16

Текст задания №1: Выполни женскую стрижку «Градуированное каре» и проведите контроль качества выполненной стрижки.

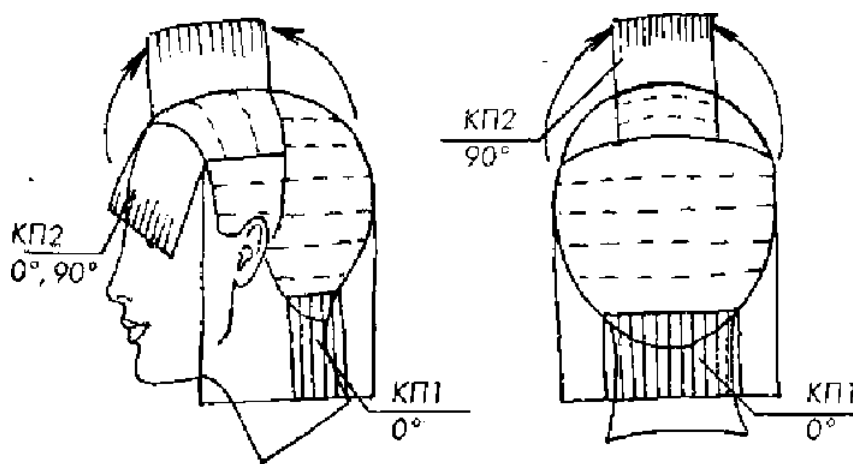

Текст задания №1: Выполните мужскую стрижку «Канадка» и произведите контроль качества выполненной стрижки.

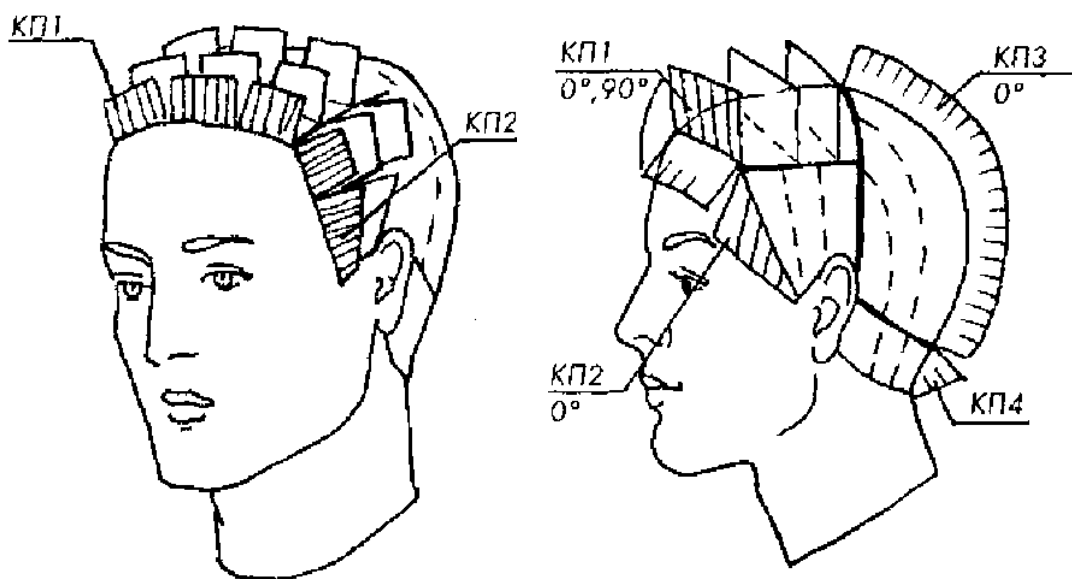

III. ПАКЕТ ЭКЗАМЕНАТОРА

III. а. УСЛОВИЯ

Количество вариантов каждого задания / пакетов заданий для экзаменуемого (по числу обучающихся)

Время выполнения каждого задания: 1 час

Оборудование:

- рабочие места по количеству обучающихся;
- модели или манекены;
- инструменты для стрижки и укладки волос;
- средства для фиксации волос;
- приспособления парикмахерской;
- инструкционные карты, технологические инструкции

Литература для обучающегося:

Учебники:

1. « Парикмахерское мастерство», Л. Г. Гутыря . – М.: АСТ; Харьков: Фолио, 2013.-478, (2) с.
2. «Справочник парикмахера: стрижка, укладка, завивка, окраска», О. А. Панченко. – Ростов н/Д: Феникс, 20010. – 318 с.
3. « Парикмахерское дело» учебное пособие/ О. А. Панченко. – Изд. 4-е. – Ростов н/Д, Феникс, 2014.

III. б. КРИТЕРИИ ОЦЕНКИ

1) Ход выполнения задания

Коды проверяемых компетенций	Показатели оценки результата	Оценка (да / нет)
ПК 1. Выполнять подготовительные работы по обслуживанию клиентов.	- организация рабочего места; использование парикмахерского белья подготовка инструментов - общение с клиентом;	
ПК 2. Выполнять мытье волос и профилактический уход за ними.	- подбор препаратов для ухода за волосами в соответствии с типом, структурой и состоянием волос и кожи головы	

	<ul style="list-style-type: none"> - выполнение мытья волос - использование лечебных средств для волос и кожи головы - выполнение массажа головы 	
ПК 3. Выполнять классические и салонные стрижки (женские, мужские).	<ul style="list-style-type: none"> - выполнение всех видов стрижек в соответствии с инструкционно-технологической картой; - коррекция стрижек 	
ПК 4. . Выполнять укладки волос.	<ul style="list-style-type: none"> - выполнение всех видов укладок в соответствии с инструкционно-технологической картой; - коррекция укладок 	
ПК 5. Выполнять бритье и стрижку усов, бороды, бакенбард.	<ul style="list-style-type: none"> выполнение бритья различной степени сложности - выполнение коррекции формы усов и бороды 	
ПК 6. Выполнять заключительные работы по обслуживанию.	<ul style="list-style-type: none"> выполнение заключительных работ по обслуживанию клиентов мытье и дезинфекция инструментов уборка рабочего места 	
ОК 2 Организовывать собственную деятельность, исходя из цели и способов ее достижения, определенных руководителем.	<ul style="list-style-type: none"> - выбор и применение методов и способов решения профессиональных задач при выполнении токарных работ 	
ОК 3 Анализировать рабочую ситуацию, осуществлять текущий и итоговый контроль, оценку и коррекцию собственной деятельности, нести ответственность за результаты своей работы.	<ul style="list-style-type: none"> - решение стандартных и нестандартных профессиональных задач в области разработки технологических процессов при выполнении токарных работ; - самоанализ и коррекция результатов собственной работы 	
ОК 4 Осуществлять поиск информации, необходимой для эффективного выполнения профессиональных задач. Использовать информационно-коммуникационные технологии в профессиональной деятельности.	<ul style="list-style-type: none"> - эффективный поиск необходимой информации; - использование различных источников, включая электронные - работать на станках с ЧПУ 	
ОК 6 Работать в команде, эффективно общаться с коллегами, руководством, клиентами.	<ul style="list-style-type: none"> - взаимодействие с обучающимися, преподавателями и мастерами в ходе обучения. 	

ТОГАПОУ «Промышленно-технологический колледж»
г. Мичуринск

ОЦЕНОЧНАЯ ВЕДОМОСТЬ ПО ПРОФЕССИОНАЛЬНОМУ МОДУЛЮ

ПМ. 01 «Выполнение стрижек и укладок волос»

Код и наименование профессионального модуля

Обучающийся по профессии 16437 «Парикмахер»

(код и наименование профессии)

освоил программу профессионального модуля ПМ. 01 «Выполнение стрижки и укладки волос»

(код и наименование профессионального модуля)

Результаты промежуточной аттестации по элементам профессионального модуля

Элементы модуля (код и наименование МДК, код практик)	Формы промежуточной аттестации	Оценка
МДК 01.01. Выполнение стрижек и укладок волос.	экзамен	
УП 01. Учебная практика	Дифференцированный зачет	
ПП 01. Производственная практика	Дифференцированный зачет	

Итоги экзамена (квалификационного) по профессиональному модулю

Коды проверяемых компетенций	Показатели оценки результата	Оценка (да / нет)
ПК 1. Выполнять подготовительные работы по обслуживанию клиентов.	- организация рабочего места; использование парикмахерского белья подготовка инструментов - общение с клиентом;	
ПК 2. Выполнять мытье волос и профилактический уход за ними.	- подбор препаратов для ухода за волосами в соответствии с типом, структурой и состоянием волос и кожи головы - выполнение мытья волос - использование лечебных средств для волос и кожи головы - выполнение массажа головы	
ПК 3. . Выполнять классические и салонные стрижки (женские, мужские).	- выполнение всех видов стрижек в соответствии с инструкционно-технологической картой; - коррекция стрижек	
ПК 4. . Выполнять укладки волос.	- выполнение всех видов укладок в соответствии с инструкционно-технологической картой;	

	- коррекция укладок	
ПК 5. Выполнять бритье и стрижку усов, бороды, бакенбард.	- выполнение бритья различной степени сложности - выполнение коррекции формы усов и бороды	
ПК 6. Выполнять заключительные работы по обслуживанию.	выполнение заключительных работ по обслуживанию клиентов мытьё и дезинфекция инструментов уборка рабочего места	
ОК 2. Организовывать собственную деятельность, исходя из цели и способов ее достижения, определенных руководителем.	- выбор и применение методов и способов решения задач в области профессиональной деятельности; - оценка эффективности и качества; - планирование и анализ результатов собственной учебной деятельности в образовательном процессе и профессиональной деятельности в ходе различных этапов практики.	
ОК 3 . Анализировать рабочую ситуацию, осуществлять текущий и итоговый контроль, оценку и коррекцию собственной деятельности, нести ответственность за результаты своей работы	анализ профессиональных ситуаций; - решение стандартных и нестандартных профессиональных задач.	
ОК 4. Осуществлять поиск информации, необходимой для эффективного выполнения профессиональных задач.	-эффективный поиск необходимой информации; -использование различных источников, включая электронные, при изучении теоретического материала и прохождении различных этапов производственной практики.	
ОК 6. Работать в команде, эффективно общаться с коллегами, руководством, клиентами.	Взаимодействие: -с обучающимися при проведении коллективных заданий; -с преподавателями в ходе обучения; -с руководством, коллегами, клиентами, в ходе производственной практики.	

Дата _____

Подписи членов экзаменационной комиссии:

Председатель экзаменационной комиссии: _____ / _____ /

Экзаменуемый преподаватель _____ / _____ /

Ассистент _____ / _____ /

